

ТОНЕ ВИННЕР

TY-i30

сетевой проигрыватель

инструкция по эксплуатации

«Все права защищены. Копирование, распространение, использование текста без согласия правообладателя запрещено. АО «Фирма «ММС», www.mms.ru»

Содержимое упаковки

N	Описание	Количество
1	инструкция по эксплуатации	1
2	кабель электропитания	1
3	сертификат качества	1
4	пульт дистанционного управления	1
5	сигнальный кабель	1

Символ контроля загрязнения окружающей среды и его значение.

Этот символ указывает на то, что продукт может быть переработан. Число "10" указывает на период экологической защиты. При условии соблюдения правил безопасности и мер предосторожности, связанных с данным изделием, оно не вызовет загрязнения окружающей среды или воздействия на человека в течение 10 лет с даты изготовления.



Название и содержание токсичных или опасных веществ или элементов в продукте

Название	Опасные вещества или элементы					
	Lead (Pb)	Mercury (Hg)	Cadmium (Cd)	Hexavalent chromium (Cr ^{VI})	Polybrominated (PBB)	Biphenyls polyphenyls (PBDE)
Корпус	0	0	0	0	0	0
Электрические детали	X	0	0	0	0	0
Пластиковые детали	0	0	0	0	0	0
Металлические части	0	0	0	X	0	0
Кабели	0	0	0	0	0	0
Трансформатор	0	0	0	0	0	0

Обозначения:

"0" означает, что содержание опасного токсичного вещества ниже, чем требует стандарт SJ/T11363-2006.

"X" означает, что в однородном материале компонента содержание опасного токсичного вещества выше, чем требует стандарт SJ/T11363-2006.

Примечание: "X" также означает, что в существующей технологии существуют вещества-заменители.

Содержание :

1. Информация по технике безопасности	1
2. Знакомство с устройством	2
3. Основные функции и особенности модели	2
4. Лицевая панель	3
5. Задняя панель	4
6. Пульт дистанционного управления	4-5
7. Параметры меню	5
8. Управление и настройки.....	5-15
9. Технические характеристики	15
10.Электробезопасность оборудования: Класс II.....	15
11.Поиск и устранение неисправностей	16

Информация по технике безопасности

	WARNING ELECTRIC DANGER DO NOT OPEN		<ul style="list-style-type: none">■ Чтобы снизить риск поражения электрическим током, не снимайте внешнюю крышку (или заднюю панель).■ Техническое обслуживание должно проводиться квалифицированными специалистами.■ Во избежание пожара или поражения электрическим током не допускайте попадания влаги.■ Класс безопасности: II
---	---	---	---

1. Перед эксплуатацией данного изделия следует ознакомиться с информацией по технике безопасности и эксплуатации.
2. Устройство не следует использовать поблизости от воды или влаги - например, в сыром подвале или рядом с бассейном и т.п.
3. Устройство рекомендуется чистить только сухой тканью. Перед очисткой отключите электропитание.
4. Не блокируйте вентиляционные отверстия. Размещайте устройство в соответствии с рекомендациями производителя.
5. Не устанавливайте устройство вблизи источников тепла, таких как радиаторы, обогреватели, печи и других приборов, выделяющих тепло (включая усилители).
6. Используйте только те принадлежности и аксессуары, которые рекомендованы производителем.
7. Отключайте устройство от электропитания во время грозы или при длительных перерывах в эксплуатации.
8. Данное устройство относится к стандарту безопасности класса II (электроприборы с двойной изоляцией) и не требует электрического заземления.

9. Сетевая вилка кабеля электропитания может использоваться в качестве выключателя и должна всегда быть легкодоступной.
10. Избегайте заземления или зажатия кабеля электропитания, особенно в местах его соединения с розеткой и вилкой, а также в месте соединения кабеля с устройством.
11. Перед установкой и эксплуатацией устройства ознакомьтесь с информацией о его электрических параметрах и с требованиями по технике безопасности на задней панели корпуса.
12. Все работы по техническому обслуживанию доверяйте квалифицированному персоналу. Сервисное обслуживание потребуется: при повреждении кабеля электропитания или вилки, при попадании в устройство жидкости или посторонних предметов, при попадании под дождь или воду, при нарушении работоспособности, при падении аппарата или другого его повреждения.
13. Данное устройство предназначено для использования в умеренном климате.



Знакомство с устройством

TY-i30 — это многофункциональный сетевой проигрыватель, способный воспроизводить файлы во всех популярных форматах по протоколам DLNA, AIRPLAY или Bluetooth с мобильных телефонов, IPAD, ноутбуков и других устройств.

Основные функции

- Аналоговые входы: 1 х балансный и 2 х небалансных;
- Цифровые входы/выходы: оптические и коаксиальные;
- Передача и воспроизведение музыки: Wi-Fi, Bluetooth, через оптические и коаксиальные входы/выходы, с карты памяти и USB-накопителя;
- Управление и навигация в меню с помощью кнопок на лицевой панели /пульта дистанционного управления (ПДУ);
- Отображение информации на цветном ЖК-дисплее;
- Ручное/дистанционное включение рабочего режима/режима ожидания;
- Автоматический выбор напряжения (100/240 В переменного тока).

Особенности модели

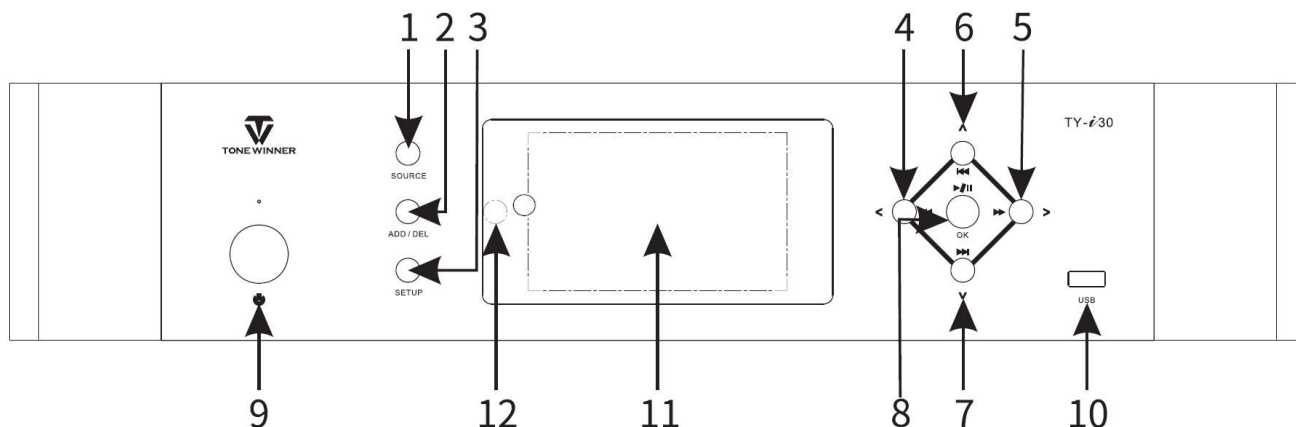

1. Для беспроводной Wi-Fi передачи звука доступны два режима работы: режим AP (Access Point — прямое подключение к точке доступа) и сетевой режим WLAN;
2. TY-i30 поддерживает локальное воспроизведение с карт памяти и USB-накопителей музыкальных файлов в форматах WAV, FLAC, APE, MP3 и WMA;
3. Поддерживается 24-битное разрешение с частотой дискретизации 192 кГц PCM при подключении внешних аудиоисточников к коаксиальному и оптическому входам. При желании цифровой сигнал можно подать на внешний ЦАП через оптический и коаксиальный выход;
4. Аналоговый тракт на операционных усилителях OPA2134 (американской компании TI) имеет как небалансные, так и балансные выходы;
5. AD1955, лучший чип американской компании ADI, используется как аудио преобразователь, высокое качество которого в цифровой схеме подчеркивается параметрами отношения сигнал/шум, равным 123 дБ;
6. Микросхема CS8416 американской компании Cirrus logic используется в качестве чипа входного цифрового приемника, поддерживающего входной аудиопоток 24 бит/192 кГц;
7. Для удобства использования TY-i30 оснащен 4-дюймовым цветным ЖК-экраном с четкой и понятной визуальной информацией, которая полностью отражает сведения о композиции, пути ее хранения и воспроизведения.

Лицевая панель



Краткое описание функций кнопок (подробнее см. в разделе "Управление и настройки")

- 1) **SOURCE**: Эта кнопка служит для циклического переключения источников сигнала.
- 2) **ADD/DEL**: с помощью этой кнопки можно добавить композиции в сборник (избранное) или удалить из него (доступно при работе с USB-накопителем/ картой памяти/плейлистом или в интерфейсе воспроизведения. На экране значок сборника представлен в виде сердца);
- 3) **SETUP**: нажмите эту кнопку для входа в настройки;
- 4) **Влево**: (1) кнопка предназначена для возврата на предыдущий уровень (при наличии нескольких уровней); (2) кнопка обозначает движение влево в основном меню и на экранной клавиатуре; (3) при длительном нажатии кнопки в списке или интерфейсе воспроизведения – быстрая перемотка назад;
- 5) **Вправо**: (1) кнопка предназначена для перехода на следующий уровень (при наличии нескольких уровней); (2) кнопка обозначает движение вправо в основном меню и на экранной клавиатуре; (3) при длительном нажатии кнопки в списке или интерфейсе воспроизведения – быстрая перемотка вперед; (4) удаление трека в интерфейсе воспроизведения;
- 6) **Вверх**: указывает на перемещение курсора вверх по списку и служит клавишей для выбора предыдущей композиции в интерфейсе воспроизведения;
- 7) **Вниз**: указывает на перемещение курсора вниз по списку и служит клавишей для выбора следующей композиции в интерфейсе воспроизведения;
- 8) **ОК/Воспроизведение/Остановка**: используется для подтверждения в сочетании с указанными клавишами направления, а также служит кнопкой воспроизведения/остановки треков плейлисте или в интерфейсе воспроизведения;
- 9) **Standby**: переход в режим ожидания или рабочий режим;
- 10) **USB**: разъем для подключения USB-накопителя;
- 11) **ЖК-дисплей**;
- 12) **Окно ИК приема сигналов** пульта дистанционного управления (ПДУ). Между ПДУ и окном приемника не должно быть никаких посторонних предметов, иначе работа ПДУ может быть нарушена.

(Примечание: Для всех параметров, требующих подтверждения, используйте кнопки направления   для навигации и выбора, и кнопку ОК для подтверждения).

Задняя панель

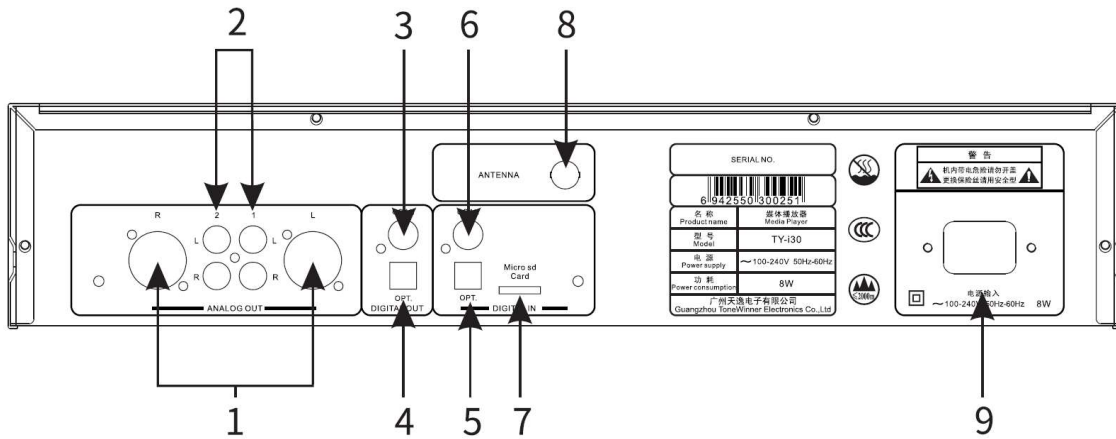

- | | |
|----------------------------------|----------------------------------|
| 1) Аналоговый балансный выход | 6) Цифровой коаксиальный вход |
| 2) Аналоговые небалансные выходы | 7) Входной слот для карты памяти |
| 3) Цифровой коаксиальный выход | 8) Wi-Fi антенна |
| 4) Цифровой оптический выход | 9) Силовой аппаратный разъем |
| 5) Цифровой оптический вход | |

Пульт Дистанционного Управления (ПДУ)

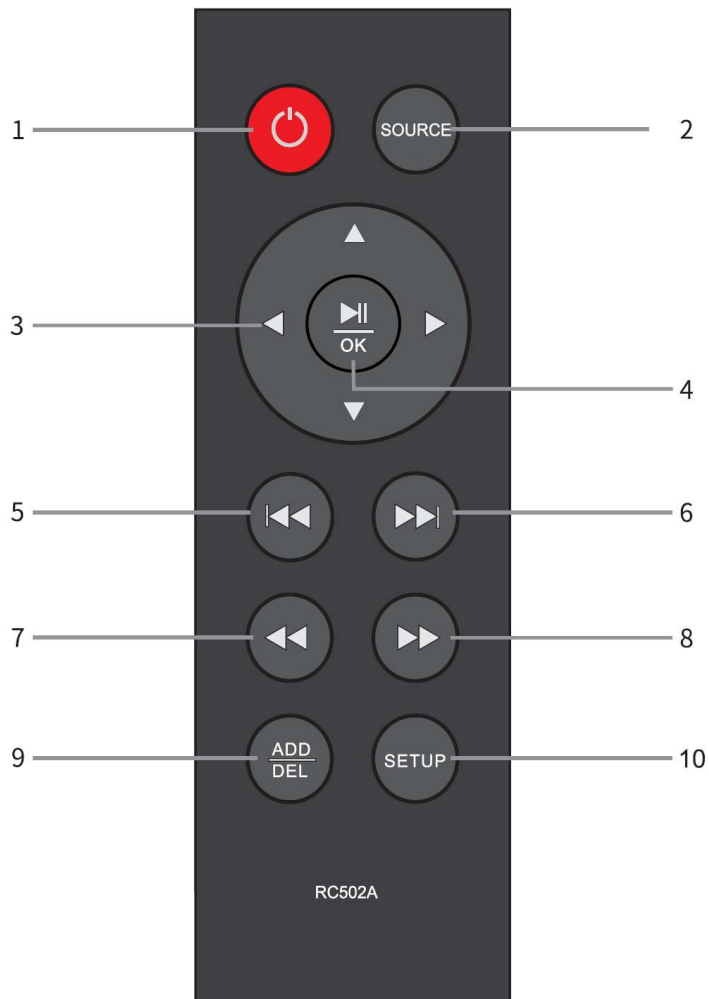

1. **POWER:** при нажатии этой кнопки устройство включается/переходит в режим ожидания;
2. **SOURCE:** эта кнопка служит для циклического переключения источников сигнала;
3. **Вверх/Вниз/Влево/Вправо:** перемещение курсора;
4. **OK/Воспроизведение/Остановка:** в режиме воспроизведения с карты памяти, USB-накопителя, плейлиста вашего сборника или из интерфейса воспроизведения эта кнопка служит для воспроизведения/остановки, а в других состояниях – в качестве клавиши подтверждения;
5. **Повторное воспроизведения предыдущего трека:** работает при воспроизведении с карты памяти, USB-накопителя, плейлиста вашего сборника или из интерфейса воспроизведения;
6. **Воспроизведения следующей композиции:** работает при воспроизведении с карты памяти, USB-накопителя, плейлиста вашего сборника или из интерфейса воспроизведения;
7. **Быстрый переход назад:** работает при воспроизведении с карты памяти, USB-накопителя, плейлиста вашего сборника или из интерфейса воспроизведения;
8. **Быстрая перемотка вперед:** при воспроизведении с карты памяти, USB-накопителя, плейлиста вашего сборника или из интерфейса воспроизведения;
9. **ADD|DEL:** добавление/удаление треков. При использовании карты памяти, USB-накопителя, плейлиста или в интерфейсе воспроизведения нажмите эту клавишу, чтобы сохранить выбранную композицию в списке воспроизведения или удалить, если она уже находится в списке;
10. **SETUP:** Вход в настройки параметров.

Параметры меню:

Область управления и настроек разделена на четыре раздела, в которых отображаются опции, рекомендации, статус и содержание.







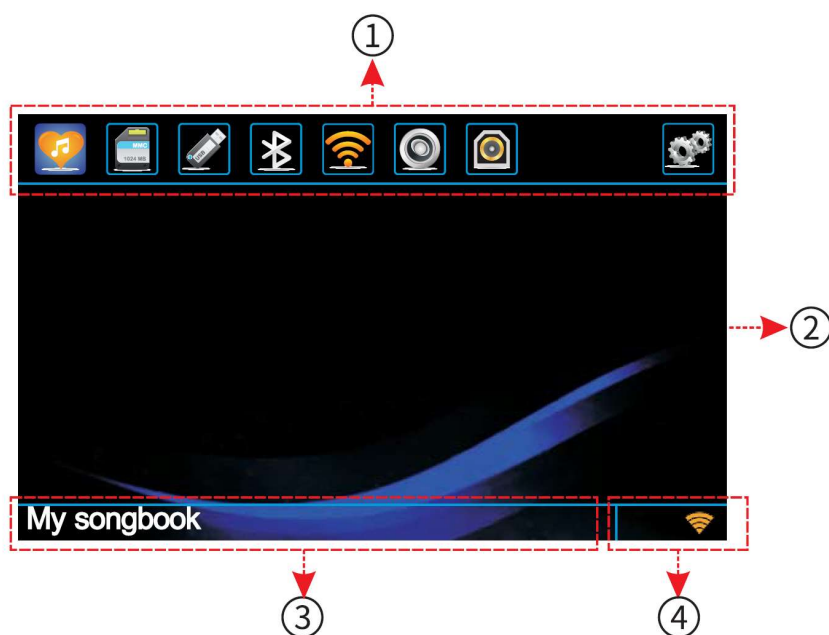

1. Раздел опций отображает различные источники звука и параметры их настройки. Выбранная опция будет обведена зеленой или синей рамкой.
2. В разделе содержания отображается описание каждой опции.
3. В разделе рекомендаций даются простые советы по работе с различными опциями.
4. В области состояния отображается информация о статусе активного подключения (Bluetooth и Wi-Fi).

Управление и настройки:

1.1) Основное меню после включения оборудования



① Опции ② Содержание ③ Рекомендации ④ Состояние

 My songbook	Выбрать загрузку сборника
 MMC/SD card	Воспроизведение композиций с карты памяти
 USB disk	Воспроизведение композиций с USB-накопителя
 Bluetooth music	Воспроизведение композиций, передаваемых с помощью Bluetooth
 Network service	Сетевой Wi-Fi режим для получения аудиосигналов и информации с мобильных телефонов и IPAD через Wi-Fi соединение
 Coaxial reception	Коаксиальное цифровое аудио соединение
 Optical fiber reception	Оптический цифровой аудиоинтерфейс
 System setting	Подменю для опций: включает настройки W-Fi, редактирование плейлиста и настройку названия устройства (идентификация)

Использование кнопок для выполнение операций:

Source: выбор источника звука

◀ : предыдущий источник входного сигнала

▶ : следующий источник входного сигнала

OK: Подтверждение выбора опции

2.1) Настройки системы (System setting):

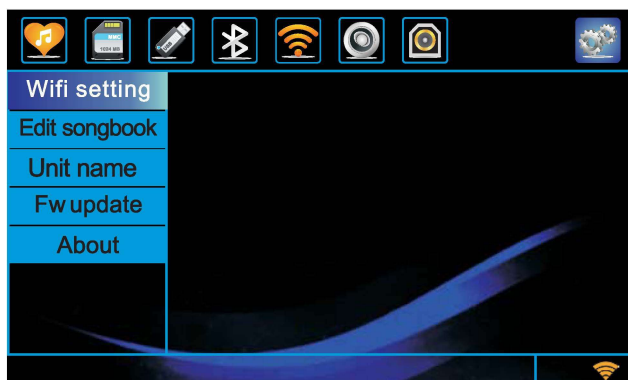

Область настроек включает пять разделов, а именно: настройки Wi-Fi, редактирование сборника, название устройства, обновление прошивки и информацию об устройстве.

Использование кнопок для выполнение операций:

⬆ : Переместить курсор вверх

⬇ : Переместить курсор вниз

▶ : Вход в раздел для выбора опций

OK: Подтверждение выбора опции

◀ : Возврат в основное меню 1.1)

2.1.1) Wi-Fi настройки

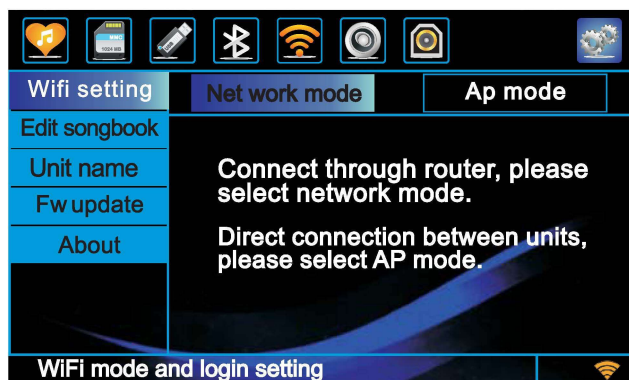

- ① Если сеть будет подключена через Wi-Fi роутер, выберите режим сети Network mode;
- ② Если у вас есть только два устройства, которые должны быть подключены друг к другу, выберите режим точки доступа AP mode;
- ③ Если выбран режим AP mode, по умолчанию Wi-Fi ретранслятором является TY-i30, который может быть изменен в разделе Unit name. После изменения потребуется перезагрузка. Пароль — 12345678. Операции раздела делятся на выбор этого режима и выбор Wi-Fi. Войдите в интерфейс для выбора сетевого режима, а потом войдите в подраздел для выбора Wi-Fi.

Использование кнопок для выполнение операций:

Выбор режима:

⬅ : Переместить курсор влево. В режиме сети кликните для возврата к Настройкам системы 2.1.)

➤ : Переместить курсор вправо

OK: Нажмите для подтверждение выбора

Выбор Wi-Fi:

⬆ : Переместить курсор вверх

⬇ : Переместить курсор вниз

⬅ : Возврат к выбору режима

OK: Вход в Wi-Fi настройки (раздел 2.1.2)

2.1.2) Раздел настроек Wi-Fi подключения

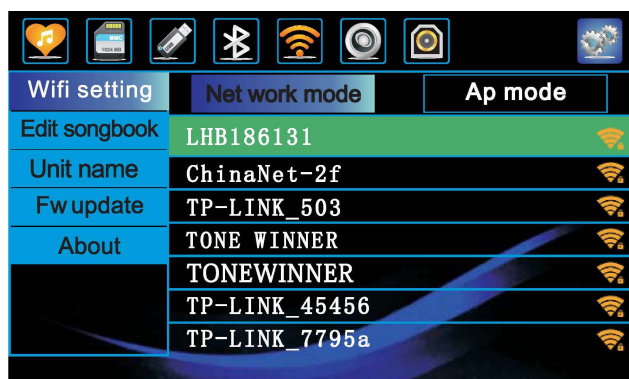

Войдите в раздел Wi-Fi-подключений через режим Network mode, как описано выше, или войдите в настройки системы, нажав на лицевой панели "SETUP". Переместите курсор на строку "Wi-Fi setting" и нажмите OK. Иными словами, чтобы войти в настройки сети для выбора Wi-Fi подключения, войдите в раздел WiFi setting с выбранным сетевым режимом и нажмите OK.

2.1.3) Раздел настроек Wi-Fi подключения 2

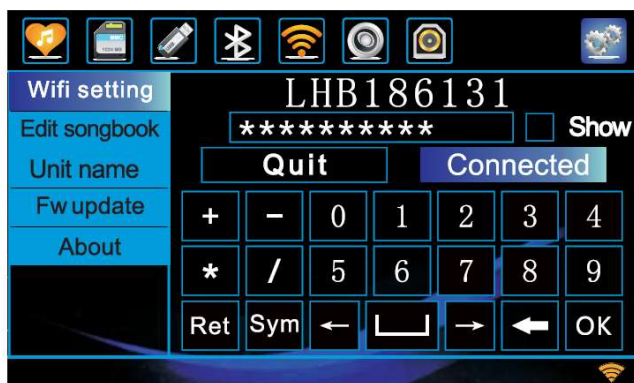

Введите под выбранным логином пароль для Wi-Fi. Установка галочки в поле отображения может сделать пароль видимым. "Cancel" или "Quit" означает возврат к настройкам раздела 2.1.2). Если пароль успешно подобран, вы автоматически вернетесь к списку Wi-Fi соединений, а если нет — останетесь в этом разделе. Обратите внимание на подсказки в области рекомендаций и на область состояния.

Пояснения к специальным клавишам экранной клавиатуры:

Caps lock Переключение на ввод символов

Переключение на цифры Клавиша, указывающая на завершение и подтверждения ввода.

Использование кнопок и выполнение операций:

Клавиши направления. Перемещайте курсор для выбора символов.

2.1.4) Раздел настроек Wi-Fi подключения 3

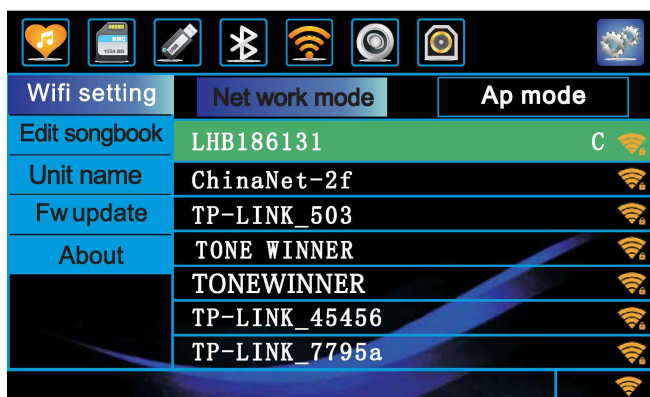

В случае успешного подключения, возле названия соответствующей сети появится символ "C" (connection), а в правом нижнем углу появится отображение сигнала Wi-Fi (в дальнейшем Wi-Fi будет подключаться автоматически).

2.2.1) Раздел Network service

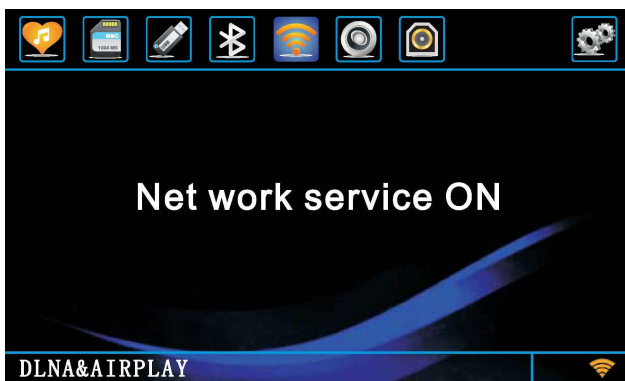

Теперь вы можете выбрать сетевую службу (network service) для источника звука. Нажмите ОК, чтобы включить выбранную службу, после чего на экране появится надпись, что служба включена.

2.2.2) Кнопка push play на смартфоне

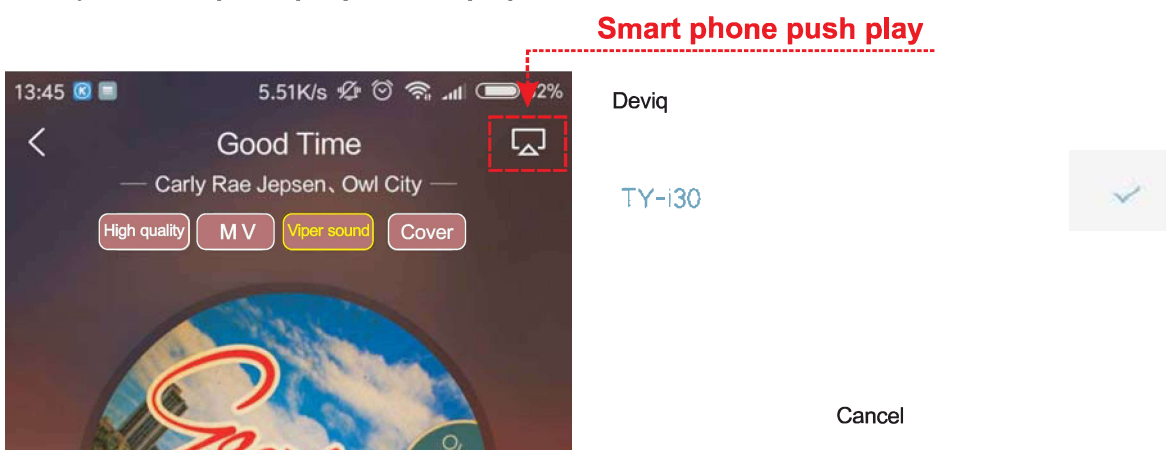

Запустите приложение для воспроизведения музыки (с поддержкой передачи по сети) в вашем мобильном телефоне и нажмите на значок Smart phone push play. Затем выберите TY-i30, и ваши любимые композиции могут воспроизводиться акустическими системами через это устройство.

2.3.1) Настройка режима точки доступа (AP mode).

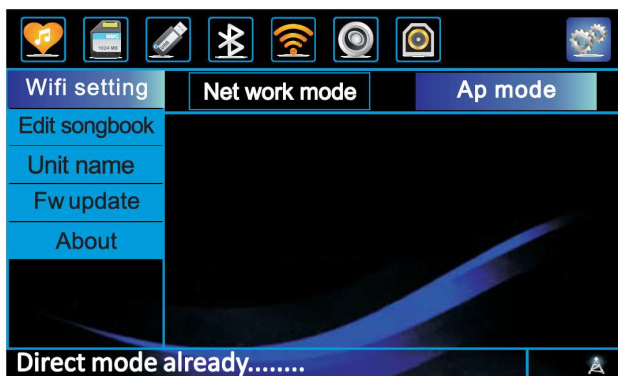

Режим AP: Подключение двух устройств между собой. По умолчанию это Wi-Fi соединение имеет имя TY-i30 и соответствующий пароль 12345678, которые могут быть изменены с помощью настроек. После изменения необходимо только перезагрузить оборудование. Затем выполните действия, описанные в разделе Network service 2.2.1) .

2.3.2) Подключение мобильного телефона в режиме AP mode (точка доступа).

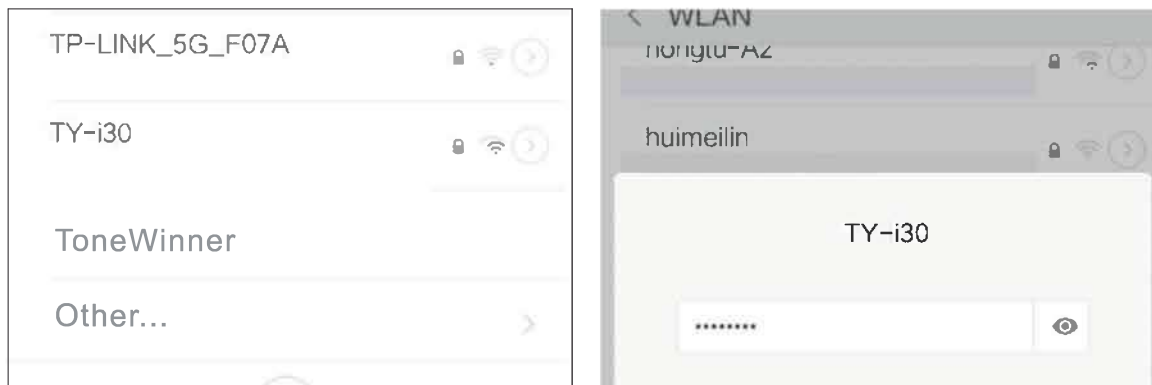



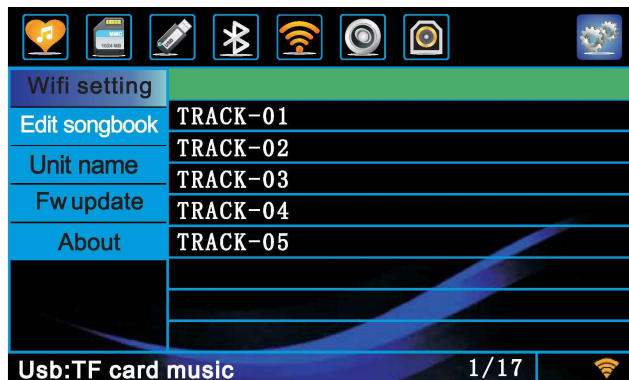

Подключите мобильный телефон к Wi-Fi. По умолчанию имя Wi-Fi — TY-i30, а пароль — 12345678. Затем выполните действия, описанные в разделе 2.2.2) Нажмите на смартфоне кнопку воспроизведения, чтобы ваши любимые композиции воспроизводились акустическими системами через этот проигрыватель.

2.4.1) Редактировать сборник треков (songbook)



В этом разделе (System setting - Edit songbook) можно изменять порядок воспроизведения в сборнике и удалять треки.

Использование кнопок и выполнение операций:

Нажмите   для выбора композиции. При нажатии ОК выбранная композиция станет зеленой (переход трека в состояние перемещения), при нажатии   композиция будет перемещаться. Когда композиция будет в нужном месте, нажмите ОК. Перемещение будет завершено и теперь вы снова находитесь в состоянии выбора. Если вы нажмете , появится окно подтверждения удаления.

2.5.1) Название устройства



Название устройства (Unit name) используется для идентификации в сети. По умолчанию в этой графе используется название TY-I30, которое можно изменить, но графа не должна быть пустой. Пояснения по специальным клавишам экранной клавиатуры:

 Caps lock

 Переключение на ввод символов

 Переключение на ввод цифр

 Клавиша, указывающая на завершение ввода, эквивалентна клавише подтверждения

Использование кнопок для выполнение операций:

  Клавиши направления. Перемещайте курсор для выбора символов.

2.6.1) Раздел обновлений



Используйте отформатированную в FAT или FAT32 карту памяти/USB-накопитель и создайте файловую систему (rootfs) в корневой директории. Поместите файл "zlimage_mpappfs.cramfsupdate.cramfsmp.Ver" из распакованного пакета обновления в корневой каталог. Затем нажмите "next", чтобы войти в интерфейс подтверждения, где будет отображаться информация о версии обновляемой прошивки. Если обновление подтверждено, удерживайте кнопку System setting, пока экран не станет темным, после чего устройство перейдет в режим обновления программы. Прогресс обновления будет виден на экране, и устройство автоматически перезапустится после завершения обновления.

Примечание: не вынимайте карту памяти или USB-накопитель во время обновления во избежание повреждения системы, что может привести впоследствии к неудачным обновлениям.

2.7.1) Раздел About

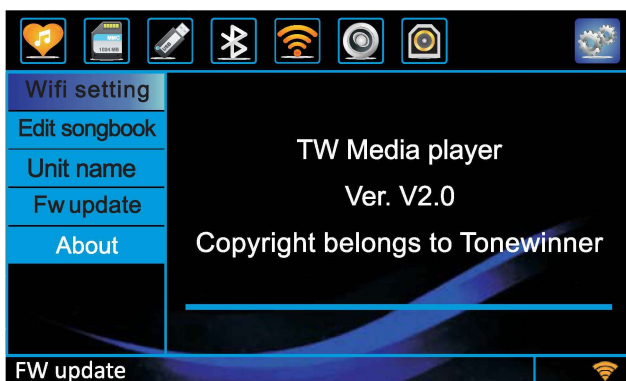

Информация о версии программного обеспечения

3.1) Опции для настроек плейлистов My Songbook

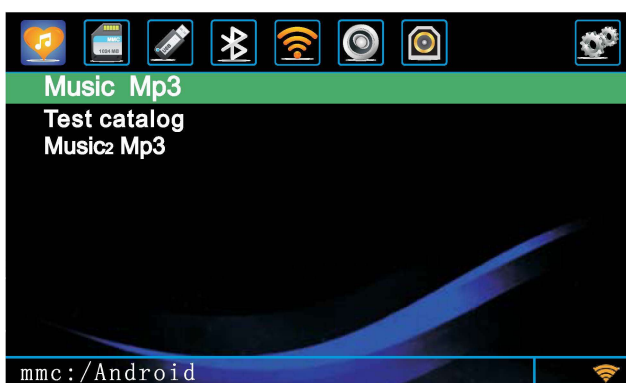

Плейлисты композиций из сборника, порядок воспроизведения которых также можно изменить с помощью настроек

"Setting" → "My songbook"

Использование кнопок для выполнения операций:

▲ : Переместите курсор, направленный вверх для перехода в верхнюю часть страницы;

▼ : Переместите курсор, направленный вниз для перехода в нижнюю часть страницы;

OK: Воспроизведение композиции, на которой находится курсор. Когда курсор находится на воспроизводимой композиции, клавиша OK может работать как клавиша остановки/воспроизведения.

◀ : Нажмите для возврата к основному меню 1.1). При длительном нажатии во время воспроизведения позволяет быстро прокрутить композицию назад;

▶ : Нажмите для входа в интерфейс воспроизведения, как показано на рисунке ниже. При длительном нажатии во время воспроизведения позволяет быстро прокрутить композицию вперед.

3.2) Интерфейс воспроизведения. Сборник My Songbook

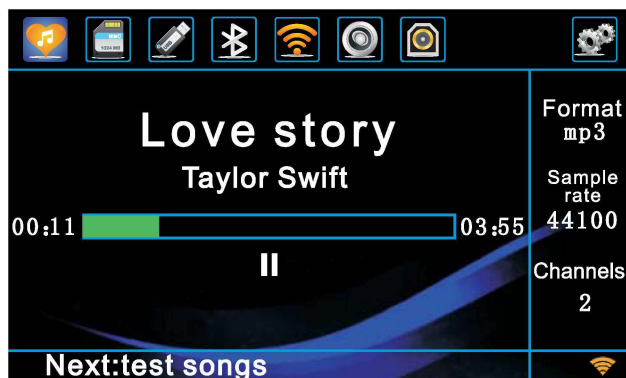

Подробная информация о воспроизводимых в данный момент композициях отображается в основном интерфейсе воспроизведения.

Использование кнопок для выполнения операций:

⬆️ : Выбор предыдущей композиции

⬇️ : Выбор следующей композиции

OK: нажать для остановки/воспроизведения.

⬅️ : Нажмите для возврата к плейлисту сборника, при длительном нажатии происходит быстрая перемотка назад

➡️ : Нажмите и появится окно подтверждения удаления. При длительном нажатии позволяет перематывать вперед.

4.1) Раздел MMC/SD

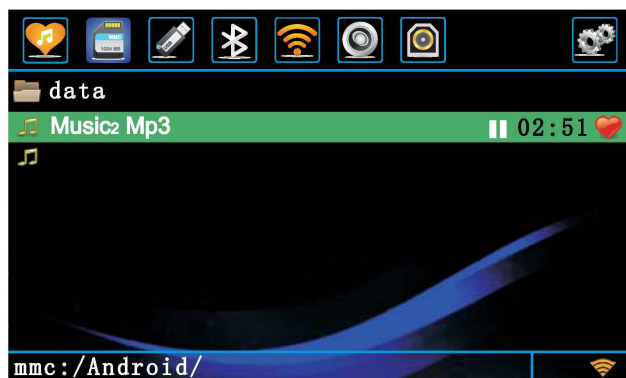

В разделе MMC/SD будут отображаться папки карты памяти и

музыкальные файлы: 🎵 обозначает музыкальный файл;

📁 обозначает папку;

❤️ обозначает, что файл был добавлен в сборник.

Использование кнопок для выполнения операций:

⬆️ : Переместите курсор, направленный вверх для перехода в верхнюю часть страницы;

⬇️ : Переместите курсор, направленный вниз для перехода в нижнюю часть страницы;

OK: Если выбрана композиция, может служить как клавиша остановки, а если выбрана папка, позволяет войти в папку.

⬅️ : Нажмите, чтобы вернуться в директорию последнего уровня и вернуться в основное меню 1.1).

При нахождении в корневом каталоге длительное нажатие во время воспроизведения позволяет быстро вернуться назад.

➡️ : Нажмите для входа в интерфейс воспроизведения, как показано на рисунке ниже.

При длительном нажатии во время воспроизведения происходит перемотка вперед.

ADD/DEL: добавить композицию в сборник, если она отсутствует, и удалить, если она находится в сборнике.

4.2) MMC/SD в интерфейсе воспроизведения

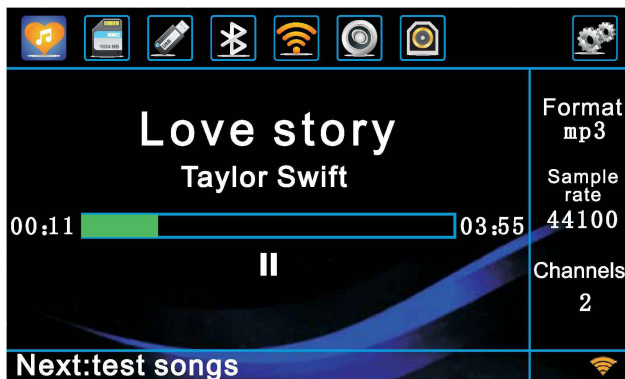

Подробная информация о композициях отображается в основном интерфейсе воспроизведения.

Использование клавиш для операций:

▲ : Выбор предыдущей композиции

▼ : Выбор следующей композиции

OK: Нажмите для остановки/воспроизведения

◀ : Нажмите для возврата к плейлистам сборника. При длительном нажатии позволяет быстро перемотать назад.

▶ : Нажмите и появится окно подтверждения удаления. При длительном нажатии позволяет перемотать вперед.

ADD/DEL: Добавить композицию в сборник, если она отсутствует, и удалить, если она находится в сборнике.

5.1) Раздел USB опций

(Поскольку он аналогичен разделу MMC/SD, описание опущено)

5.2) USB в интерфейсе воспроизведения

(Поскольку он аналогичен разделу MMC/SD в интерфейсе воспроизведения, описание опущено)

6.1) Передача музыки по Bluetooth

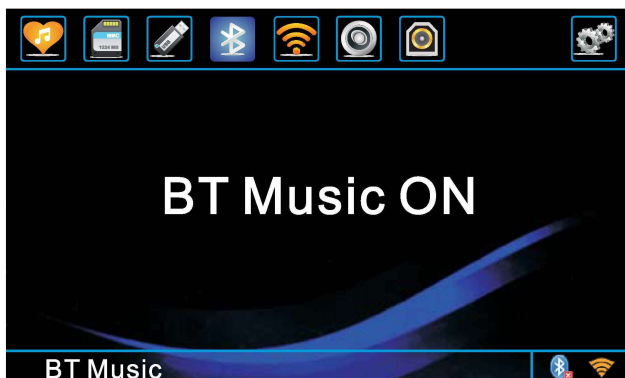

После входа в этот раздел нажмите OK, чтобы включить Bluetooth и принимать аудиосигналы от портативных устройств через Bluetooth. Нажмите OK еще раз, чтобы отключить сервис.

7.1) Network service

(Поскольку это то же самое, что и Передача музыки по Bluetooth, описание опущено).
Подробное описание функции см. в разделе 2.2.1) Раздел Network service.

8.1) Коаксиальное подключение:

Прием цифровых аудиосигналов с помощью коаксиального кабеля, когда проигрыватель используется в качестве ЦАП. Отображается формат композиции, частота дискретизации и длительность воспроизведения (при наличии S/PDIF).

9.1) Подключение с помощью оптического кабеля:

Прием цифровых аудиосигналов с помощью оптического кабеля, когда проигрыватель используется в качестве ЦАП. Отображается формат композиции, частота дискретизации и длительность воспроизведения (при наличии S/PDIF).

Технические характеристики

1. Уровень выходного сигнала: $2V_{rms} \pm 1,5$ дБ (1 кГц)
2. Отношение сигнал/шум: >102 дБ (1 кГц, А-взвешенное)
3. Частотный диапазон: 20 Гц-65 кГц (+1/-3 дБ)
4. КНИ $\leq 0.008\%$ (1 кГц, нормальное рабочее состояние)
5. Перекрестные помехи: ≥ 100 дБ (1 кГц, А-взвешенное)
6. Вес нетто: 4,8 кг
7. Вес брутто: 6 кг
8. Максимальный размер устройства: 444x294x103 мм
9. Размер внешней упаковки: 533x402x179 мм

Категория безопасности оборудования: Класс II

1. Перед установкой и использованием диска внимательно прочитайте руководство пользователя.
2. Стандарт электробезопасности аппарата - II; При установке вилка питания должна быть подключена к сети переменного тока 110В/60Гц или 220В/50Гц.
3. Не рекомендуется включать и выключать устройство слишком часто, для повторного включения необходимо подождать несколько минут.
4. Если оборудование вышло из строя, необходимо обратиться к сертифицированному специалисту по техническому обслуживанию. Во избежание несчастного случая не рекомендуется открывать устройство для осмотра или ремонта.
5. Все детали устройства (вилка, шнур питания, предохранитель, выключатель питания, трансформатор) являются частями, важными для безопасности, поэтому при необходимости замены этих деталей рекомендуется заменять их в профессиональной ремонтной мастерской на те же модели согласно со спецификацией производителя.

Технические характеристики устройства могут быть изменены без дополнительного уведомления.

Поиск и устранение неисправностей

Прежде чем обратиться к специалисту по ремонту, воспользуйтесь приведенным ниже списком для проверки проблемы и возможностей ее устранения:

Проблема	Причина	Решение
Не отображается экранное меню	Неплотно вставлен сетевой кабель	Плотно вставьте вилку шнура питания.
	Не нажата кнопка включения питания	Нажмите кнопку включения питания.
Нет звука	Неплотно вставлен межблочный кабель	Плотно подсоедините кабель.
	Неправильная настройка других подключенных устройств	Сброс настроек на подключенном устройстве
Звук искажен или пропадает	Неплотно вставлен межблочный кабель	Плотно подсоедините кабель.
Неисправность пульта дистанционного управления	Пульт не направлен на проигрыватель	Направить пульт на окно ИК приемника проигрывателя
	Расстояние от пульта до проигрывателя слишком велико	Расстояние между пультом и проигрывателем должно быть не более 5 метров.
	Разрядились батарейки	Замените батарейки
Неисправность кнопок на лицевой панели	Перепады в электросети или нарушение нормальной работы из-за статического электричества	Отключите питание и перезапустите устройство



Эксклюзивным дистрибьютором на территории РФ продукции TONE WINNER является компания АО **ММС**.

Уважаемый клиент!

При возникновении проблем с настройкой или использованием данного продукта, пожалуйста, свяжитесь со службой тех.

поддержки, заполнив специальную форму на сайте mms.ru

Телефон: 8 (495) 788-17-00, 8 (800) 333-03-23

Эл.почта: mms@mms.ru

«Все права защищены. Распространение, иное использование текста без согласия правообладателя запрещено. АО «Фирма «ММС», www.mms.ru»